

ACOVA

40005972

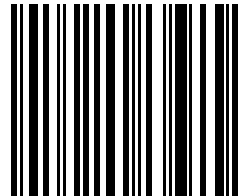

NOTICE D'UTILISATION
INSTRUCTION FOR USE

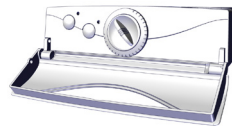

FRANÇAIS

1

ENGLISH

19

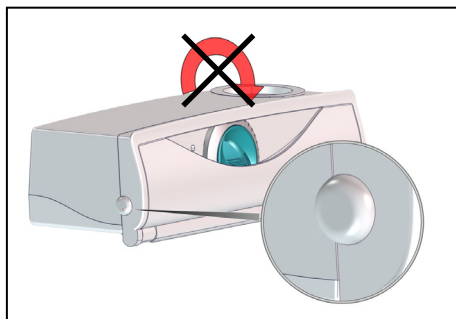
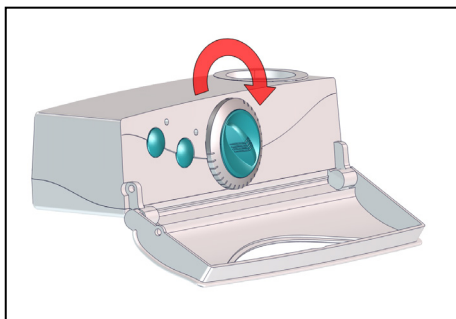

FR

1 Présentation

1.1 Introduction	2
1.2 Avertissements	2
1.3 Présentation de votre appareil	4

2 Installation de votre sèche-serviettes

2.1 Avertissements	5
2.2 Choix de l'emplacement	7
2.3 Raccordement de l'appareil	7

3 Utilisation de votre sèche-serviettes mixte

3.1 Utilisation en chauffage central	9
3.2 Utilisation en chauffage électrique	9

4 Utilisation de votre thermostat

4.1 Présentation	11
4.2 Réglage de la température	11
4.3 Procédure d'étalonnage	12
4.4 Fonction Marche forcée	13
4.5 Programmation par une centrale fil pilote	15

5 Conseils d'entretien et dépannage

5.1 Opérations d'entretien courant	16
5.2 Résolution des problèmes	16

6 Services et garantie

17

1. Présentation

1.1 Introduction

Madame, Monsieur

Nous vous remercions d'avoir choisi ce sèche-serviettes.

Élaboré avec le plus grand soin selon notre charte qualité, nous vous en souhaitons une entière satisfaction. Pour profiter pleinement de toutes ses possibilités, nous vous invitons à lire attentivement cette notice et à la conserver à proximité de votre appareil.

Merci de votre confiance.

1.2 Avertissements



MISE EN GARDE (SÈCHE-SERVIETTES) : Pour éviter tout danger pour les très jeunes enfants, il est recommandé d'installer cet appareil de façon telle que le barreau chauffant le plus bas soit au moins à 600 mm au dessus du sol.



MISE EN GARDE (RADIATEUR) : Pour éviter une surchauffe, ne pas couvrir l'appareil de chauffage.



Ne pas s'asseoir sur l'appareil de chauffage.



Attention surface très chaude. Caution, hot surface.

ATTENTION - Certaines parties de ce produit peuvent devenir très chaudes et provoquer des brûlures. Il faut prêter une attention particulière en présence d'enfants et de personnes vulnérables.

Il convient de maintenir à distance les enfants de moins de 3 ans, à moins qu'ils ne soient sous une surveillance continue.

Les enfants âgés entre 3 ans et 8 ans doivent uniquement mettre l'appareil en marche ou à l'arrêt, à condition que ce dernier ait été placé ou installé dans une position

normale prévue et que ces enfants disposent d'une surveillance ou aient reçu des instructions quant à l'utilisation de l'appareil en toute sécurité et en comprenant bien les dangers potentiels. Les enfants âgés entre 3 ans et 8 ans ne doivent ni brancher, ni régler ni nettoyer l'appareil, et ni réaliser l'entretien de l'utilisateur.

Cet appareil peut être utilisé par des enfants âgés d'au moins 8 ans et par des personnes ayant des capacités physiques, sensorielles ou mentales réduites ou dénuées d'expérience ou de connaissance, s'ils (si elles) sont correctement surveillé(e)s ou si des instructions relatives à l'utilisation de l'appareil en toute sécurité leur ont été données et si les risques encourus ont été appréhendés. Les enfants ne doivent pas jouer avec l'appareil. Le nettoyage et l'entretien par l'utilisateur ne doivent pas être effectués par des enfants sans surveillance.

Cet appareil ne doit être branché ou raccordé, selon les règles et normes en application, que par une personne habilitée.

Il est protégé contre les projections d'eau et peut être installé dans les volumes 2 et 3 (voir chapitre 2.1), sous réserve que les dispositifs de commande électrique ne puissent être touchés par une personne utilisant la baignoire ou la douche. Il ne doit pas être raccordé à une borne de terre.

L'alimentation électrique doit être protégée par un dispositif différentiel résiduel de courant assigné au plus égal à 30 mA, notamment dans le cas d'une installation dans un local contenant une baignoire ou une douche.

Avant toute opération d'entretien, prenez soin d'arrêter l'appareil.

IMPORTANT Si le câble d'alimentation est endommagé, il doit être remplacé par le fabricant, son service après-vente ou des personnes de qualification similaire afin d'éviter un danger.

IMPORTANT L'appareil de chauffage ne doit pas être placé juste en dessous d'une prise de courant.

IMPORTANT Cet appareil n'est pas destiné à être utilisé à des altitudes au-delà de 2000 m.

1.3 Présentation de votre appareil

CAS D'UN APPAREIL ÉLECTRIQUE (RADIATEUR ET SÈCHE-SERVIETTES) :

Cet appareil de chauffage est rempli d'une quantité précise d'huile spécifique.

Les réparations nécessitant l'ouverture du réservoir d'huile ne doivent être effectuées que par le fabricant ou son service après-vente qui normalement doit être contacté en cas de fuite d'huile.

Lorsque l'appareil de chauffage est mis au rebut, respecter les réglementations concernant l'élimination de l'huile.

Cet appareil à fluide hydractif est livré prêt à l'emploi.

Il est bouchonné et rempli en usine d'une huile minérale thermique haute performance. Ce fluide, spécialement élaboré pour cet usage, ne nécessite aucun entretien particulier.

Dès la mise en chauffe de l'appareil, vous constaterez des phénomènes différents de ceux générés par un chauffage électrique conventionnel :

- la résistance électrique réchauffe le fluide qui se met progressivement et de façon naturelle en circulation à l'intérieur du radiateur ;
- les propriétés du fluide font que la température de surface du radiateur n'atteint un niveau optimal qu'au bout de 10 mn environ, ce temps variant suivant les modèles et la température ambiante de la pièce lors de la mise en chauffe de l'appareil ;
- ce principe de fonctionnement garantit la constance et la durée de la chaleur émise, même lorsque la résistance n'est plus alimentée.

CAS D'UN APPAREIL MIXTE (SÈCHE-SERVIETTES) :

Cet appareil, destiné à être raccordé au circuit de chauffage central, est livré non bouchonné.

2. Installation de votre appareil

2.1 Avertissements

Le câble souple monté d'origine est destiné à être relié au réseau par l'intermédiaire d'un boîtier de connexion qui devra être placé derrière l'appareil, sans interposition d'une fiche prise de courant.

Dans une cuisine ou une salle de bains, le boîtier de connexion sera placé au moins à 25 cm du sol.

Au-delà des règles prescrites dans cette notice, l'installation doit être conforme aux normes européennes et françaises en vigueur, telles que CEI 60364.7.701 et NF C15-100, ainsi qu'aux règles de l'art.

Pour les pays autres que la France, l'installation doit être conforme aux normes en vigueur et aux règles de l'art du pays dans lequel elle est mise en œuvre.

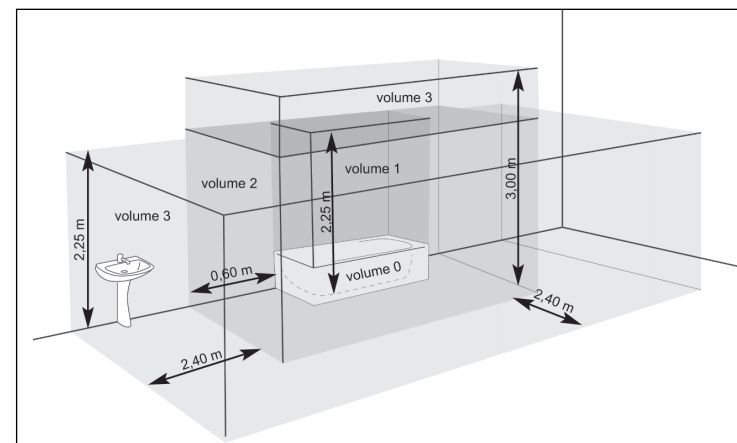

IMPORTANT L'exemple montré ici ne concerne que le cas d'une baignoire. Pour les autres types d'équipements de salle de bains, consultez obligatoirement votre installateur.

IMPORTANT L'installation doit être équipée d'un dispositif de coupure omnipolaire ayant une distance d'ouverture de contact d'au moins 3 mm.

Pour garantir la sécurité de votre installation, vous devez :

- disposer tout objet (meubles, fauteuils) au minimum à 50 cm de la face avant de l'appareil pour favoriser la circulation de l'air ;
- positionner une tablette au minimum à 10 cm du haut de votre radiateur ;
- utiliser des vis de fixation adaptées à la nature de votre mur.

CAS D'UN RADIATEUR :

IMPORTANT Cet appareil ne doit jamais être installé avec son boîtier d'alimentation en position haute.

Positionner le bas du radiateur au minimum à 10 cm du sol.

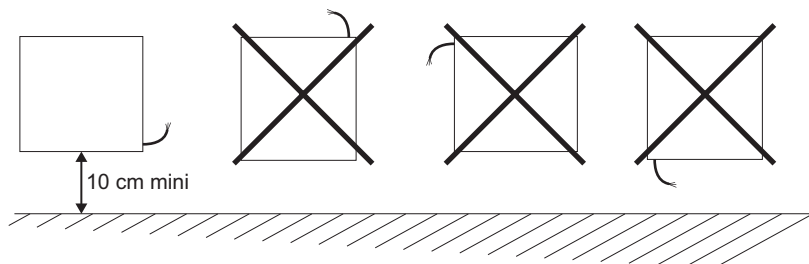

CAS D'UN SÈCHE-SERVIETTES :

IMPORTANT Cet appareil ne doit jamais être installé avec son boîtier d'alimentation en position haute.

Positionner le bas du radiateur au minimum à 15 cm du sol.

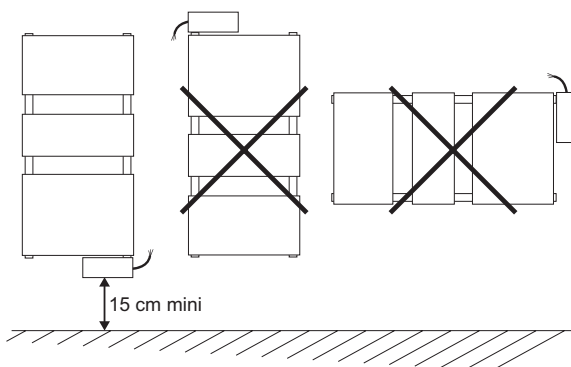

ATTENTION :

Procédez toujours à la coupure de l'alimentation électrique (disjoncteur + fil pilote) avant toute opération de raccordement.



À NOTER :

L'ajout d'une fiche de prise de courant est interdit.

REMARQUE : les radiateurs sèche-serviettes électriques sont conçus pour être recouverts sans danger. Pour garantir un fonctionnement efficace de votre appareil, il est toutefois recommandé de ne pas le couvrir entièrement. Du fait de l'élévation de température et grâce au coupe circuit interne, il peut dans ce cas interrompre son fonctionnement.

2.2 Choix de l'emplacement

Pour profiter pleinement de votre appareil et pour votre plus grand confort, nous vous recommandons de réaliser l'installation si possible à proximité des emplacements à fortes déperditions (fenêtres, portes, etc.).

Vous trouverez dans l'emballage de votre appareil une notice de montage complète.

2.3 Raccordement de l'appareil

Les caractéristiques techniques de votre radiateur sont indiquées sur son étiquette signalétique.

Veillez à en prendre note préalablement à son installation et à toute demande d'intervention SAV.

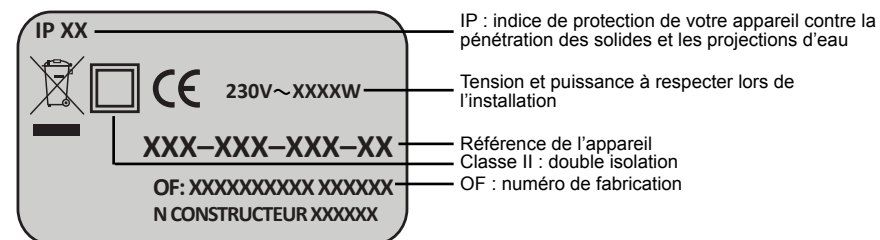

IP : indice de protection de votre appareil contre la pénétration des solides et les projections d'eau

Tension et puissance à respecter lors de l'installation

Référence de l'appareil
Classe II : double isolation
OF : numéro de fabrication

Le raccordement au réseau électrique doit être effectué en respectant :

- la tension indiquée sur cette étiquette ;
- les couleurs conventionnelles :
 - bleu ou gris : neutre
 - marron : phase
 - noir : fil pilote

PRINCIPE DE RACCORDEMENT AVEC FIL PILOTE :

Votre appareil est muni d'un fil pilote lui permettant d'être raccordé à une centrale de programmation fil pilote (non fournie avec l'appareil).

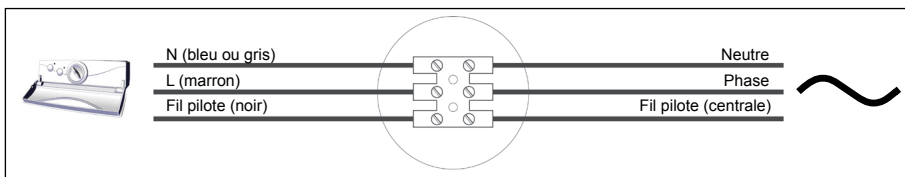

À NOTER :

Votre appareil étant muni d'une régulation électronique intégrée, notre responsabilité ne saurait être engagée en cas d'utilisation avec des centrales de programmation fil pilote fonctionnant par coupure de tension d'alimentation (consulter la notice de votre centrale).

PRINCIPE DE RACCORDEMENT SANS FIL PILOTE :

Si le fil pilote n'est pas raccordé, la sécurité impose de l'isoler. Il ne doit en aucun cas être raccordé à la terre.

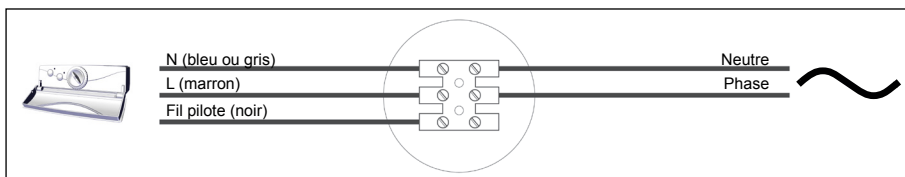

3. Utilisation de votre sèche-serviettes mixte

IMPORTANT Cet appareil a été conçu pour être utilisé distinctement en mode chauffage central ou en mode électrique. Chaque utilisation requiert des dispositions particulières, spécifiques et précises. Une exploitation anormale peut entraîner la détérioration de la résistance suite à des températures de fluide excessives, en particulier dans le cas d'une utilisation simultanée en mode électrique et chauffage central. Tout usage inapproprié entraînera l'annulation de la garantie contractuelle.

3.1 Utilisation en chauffage central

Le boîtier de commande doit être hors tension.

Le robinet d'alimentation doit être ouvert pour laisser passer l'eau du chauffage central.

3.2 Utilisation en chauffage électrique

A. Lors de l'utilisation du radiateur sèche-serviettes mixte en « fonction électrique », fermer uniquement le robinet d'alimentation et **NE JAMAIS FERMER LE RETOUR** pour permettre l'expansion du fluide vers l'installation.



ATTENTION

La fermeture du retour peut entraîner la destruction du corps de chauffe suite à une pression excessive supérieure à la pression d'utilisation.

B. S'assurer que l'appareil est correctement rempli d'eau en ouvrant le purgeur situé en partie haute. Le refermer si l'eau sort régulièrement, prévoir pour cette opération une éponge et un petit récipient.

Si la pression n'est pas suffisante pour permettre la purge du corps de chauffe :

- remplir le chauffage central d'eau jusqu'à la pression indiquée sur votre manomètre,
- demander conseil à votre installateur chauffagiste,
- prévenir la société d'exploitation (en chauffage collectif).

C. Pour la mise en marche, procéder comme pour un appareil sèche-serviettes électrique.

Si l'installation du chauffage central est pourvue d'une pompe de circulation indépendante de la chaudière, **il est impératif de l'arrêter** (risque de siphonner le corps de chauffe dans le cas d'une étanchéité imparfaite des raccords). **IMPORTANT** La mise sous tension de l'appareil doit s'effectuer uniquement si celui-ci est correctement rempli d'eau (sous risque d'annulation de la garantie).

IMPORTANT Ce radiateur est équipé d'une résistance possédant un coupe-circuit intégré et un fusible. Son utilisation sans eau entraînera la détérioration définitive du fusible et par conséquent celle de la résistance : cet incident, « **non couvert par la garantie constructeur** », nécessitera impérativement son échange. L'utilisation du radiateur partiellement rempli d'eau entraînera la coupure du coupe-circuit thermique. Ce dernier maintiendra un fonctionnement alterné tant que le corps de chauffe n'est pas correctement rempli.

Si vous constatez que la partie électrique de votre sèche-serviettes est activée, et que celui-ci ne chauffe plus malgré une demande du thermostat ou en marche forcée, procédez aux manoeuvres suivantes :

1) Assurez-vous que votre radiateur est correctement rempli d'eau (voir paragraphe B).

2) Appuyez sur le bouton ❶ (voir chapitre 4.1) pour couper le courant, et arrêtez la fonction électrique pendant 30 à 60 minutes. Cette opération est nécessaire pour désamorcer la sécurité thermique.

3) Appuyez de nouveau sur le bouton ❶ : le radiateur est prêt pour chauffer normalement.

4. Utilisation de votre thermostat

4.1 Présentation

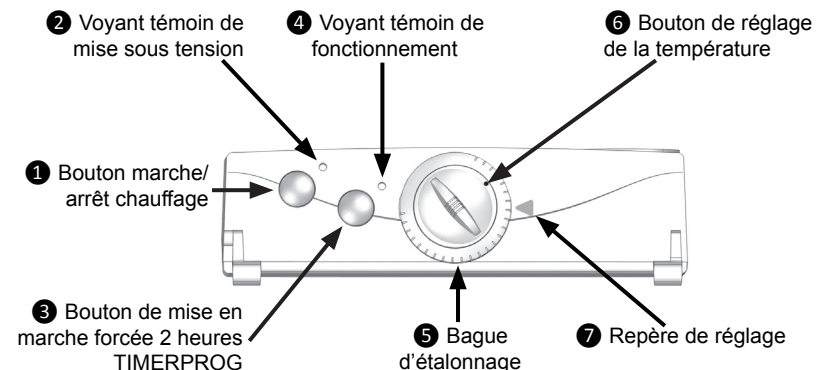

VOYANTS TÉMOINS :

- ❷ Voyant témoin de mise sous tension :
 - Rouge fixe : mise sous tension
 - Éteint : arrêt chauffage
- ❹ Voyant témoin de fonctionnement :
 - Rouge fixe : la température de réglage est supérieure à la température de la pièce, l'appareil chauffe.
 - Rouge clignotant : l'appareil est en marche forcée.
 - Vert : l'appareil chauffe en mode réduit programmé par fil pilote (**ÉCO, CONFORT -1°C et -2°C**).
 - Éteint : la température de réglage est atteinte, l'appareil s'arrête de chauffer.
 - Vert permanent : l'appareil est en mode hors-gel, programmé par fil pilote.

4.2 Réglage de la température

Mettez l'appareil sous tension en appuyant sur le bouton marche/arrêt chauffage ❶. Le voyant témoin ❷ s'éclaire en rouge, l'appareil est sous tension.

Le réglage du thermostat vous permet de choisir le niveau de température de la pièce.

Tournez le bouton de réglage ❻ vers la droite de manière à mettre en chauffe votre radiateur. Le voyant témoin de fonctionnement ❹ s'éclaire en rouge lorsque le niveau de réglage dépasse la température d'ambiance.

Lorsque la température d'ambiance souhaitée est atteinte, tournez le bouton ⑥ vers la gauche jusqu'à ce que le voyant témoin de fonctionnement ④ s'éteigne.

Après quelques heures de fonctionnement, vous pouvez affiner le réglage de la température : tournez vers la droite pour augmenter ou vers la gauche pour réduire. Vous obtiendrez ainsi le confort idéal.

4.3 Procédure d'étalonnage

Afin de faciliter le réglage de la température souhaitée, le bouton de réglage de la température est gradué en degrés et équipé d'une bague d'étalonnage ⑤. En usage normal, ces deux éléments (⑤ et ⑥) tournent simultanément.

La position initiale de cette bague doit normalement correspondre à la température d'ambiance mesurée dans la pièce (dans des conditions thermiques optimum).

Cependant en fonction des conditions particulières de chaque installation et de chaque pièce (emplacement, puissance/volume, isolation...), il peut apparaître un décalage entre la température souhaitée et la température effectivement mesurée.

La bague d'étalonnage ⑤ permet de remédier à cela.

PHASE 1 : RÉGLAGE DE LA TEMPÉRATURE DÉSIRÉE

Exemple : Lors de la première mise en route, vous avez réglé 20°C sur votre thermostat mais la température mesurée par votre thermomètre après chauffe est de 18°C.

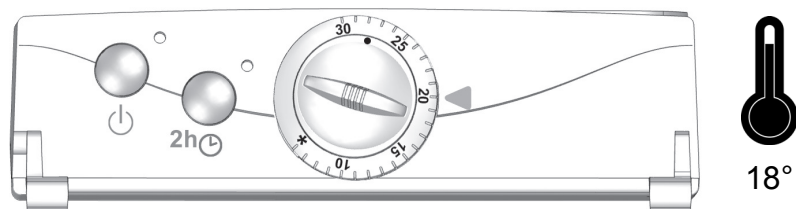

Tournez le bouton de réglage de la température ⑥ vers la droite de quelques degrés (le voyant témoin de fonctionnement ④ s'allume) et laissez chauffer jusqu'à obtenir 20°C mesurés au thermomètre. L'extinction du voyant témoin de fonctionnement vous indique que votre appareil a atteint la température souhaitée.

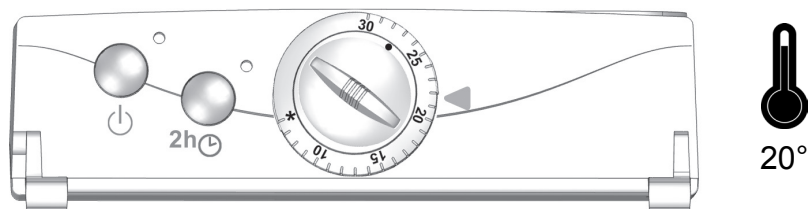

PHASE 2 : ÉTALONNAGE

Bloquez le bouton de réglage de la température ⑥ et faites tourner la bague d'étalonnage ⑤ uniquement afin de positionner l'indication 20°C en face de la flèche repère de réglage ⑦.

Le réglage de la température sur votre appareil correspond désormais à la température mesurée dans la pièce.

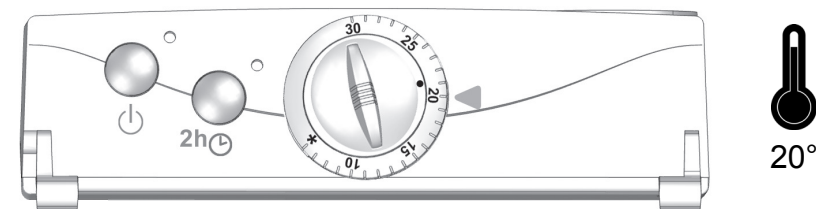

PHASE 3 (OPTIONNELLE) : RETOUR AUX PARAMÈTRES INITIAUX

Si vous souhaitez revenir au réglage initial de votre appareil : faites coïncider le point en relief situé sur le bouton de réglage de la température ⑥ avec le symbole hors-gel de la bague d'étalonnage ⑦.

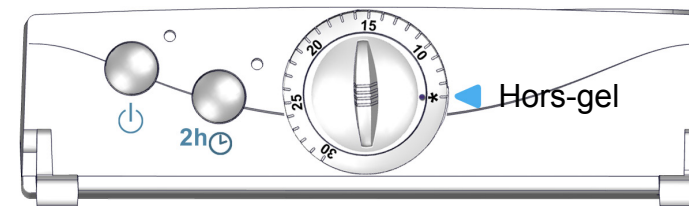

4.4 Fonction Marche forcée

Cette fonction permet de bénéficier d'un supplément de chaleur pendant le bain, tout en séchant ou réchauffant vos serviettes.

Lorsqu'elle est activée le radiateur fonctionne à pleine puissance, sans tenir compte de la température réglée au thermostat.

Après enclenchement, la durée de fonctionnement est de 2 heures ; elle peut être interrompue à tout moment.

La fonction Marche forcée peut être activée de 2 manières :

- Marche forcée manuelle : **TIMER**
- Marche forcée programmée : **TIMERPROG**

MARCHE FORCÉE MANUELLE : TIMER

Cette fonction permet une mise en température rapide, optimale et indépendante de la température de consigne gérée par le thermostat.

Appuyez sur le bouton ③, attendez quelques instants, le voyant ④ clignotera en rouge pendant 2 heures. Le retour en mode chauffage est automatique à la fin du cycle.

Vous pouvez à tout moment interrompre la fonction en appuyant de nouveau sur le bouton ③, le voyant arrêtera de clignoter.

MARCHE FORCÉE PROGRAMMÉE : TIMERPROG

Permet de programmer l'heure d'enclenchement de la Marche forcée afin qu'elle se déclenche automatiquement tous les jours à la même heure. Une programmation très simple, pas d'heure à régler, pas de menu compliqué !

Un appui de 5 secondes sur le bouton ③ permet d'enregistrer l'heure d'initialisation (heure à laquelle l'appui a été fait). Le voyant ④ clignote (3 flashes rapides, 3 fois de suite), la fonction **TIMERPROG** est activée. À la fin de cette série de flashes le voyant clignote normalement, le **TIMER** fonctionne.

La marche forcée s'enclenchera désormais chaque jour 30 minutes avant l'heure d'initialisation.

Exemple :

- Jour 1 : 7 heures du matin.

1 appui de 5 secondes, le voyant clignote (3 flashes rapides, 3 fois de suite), l'heure est enregistrée. La Marche forcée est « ON ».

- Jour 2 : 6 h 30, la Marche forcée s'enclenche pour une durée de 2 heures.

La mise hors tension de l'appareil (bouton ①) annule la programmation.

Le **TIMER** manuel peut être activé sans conséquence sur le **TIMERPROG**.

Comme pour la fonction manuelle, un appui sur le bouton ③ arrêtera la fonction **TIMERPROG** tout en maintenant active la programmation.

4.5 Programmation par une centrale fil pilote (option)

Votre appareil Acova peut être régulé par une centrale de programmation 6 ordres (**CONFORT**, **CONFORT -1°C**, **CONFORT -2°C**, **ÉCO**, **HORS-GEL**, **ARRÊT CHAUFFAGE**).

Ordres reçus	Signaux	Mode obtenu	Résultats obtenus
Absence de courant	—	Confort	La température obtenue est celle qui est réglée sur le thermostat.
En alternance Absence de courant : 4'57" Phase 230 V : 3"		Confort -1°C	La température obtenue est celle qui est réglée sur le thermostat moins 1°C.
En alternance Absence de courant : 4'53" Phase 230 V : 7"		Confort -2°C	La température obtenue est celle qui est réglée sur le thermostat moins 2°C.
Alternance complète 230 V		Éco	Température économique, diminution d'environ 3,5°C.
Demi-alternance négative -115 V		Hors-gel	Température hors-gel d'environ 7°C. Peut être utilisé pour le délestage.
Demi-alternance positive +115 V		Arrêt chauffage	Arrêt instantané de la chauffe de l'appareil.

À NOTER :

Vous pouvez utiliser l'ordre « Hors-gel » du thermostat électronique équipant votre appareil Acova pour effectuer le délestage (option possible avec certaines centrales de programmation). Lorsque l'on utilise la fonction programmation, il est indispensable, pour obtenir un confort optimum, de posséder des appareils de même technologie.

IMPORTANT Fonction marche forcée en mode programmé par fil pilote :

Lorsque l'appareil est programmé par fil pilote, la fonction marche est prioritaire sur tous les ordres de programmation, sauf sur l'ordre arrêt chauffage programmé. Un appui sur le bouton ③ marche forcée en mode fil pilote : **ÉCO**, **CONFORT -1°C**, **CONFORT -2°C**, **HORS-GEL** : le voyant clignote rouge, l'appareil est en marche forcée 2 heures.

En mode arrêt chauffage programmé par le fil pilote (fonction délestage) : le voyant ④ clignote rouge, mais l'appareil ne chauffera pas tant que l'ordre arrêt chauffage est maintenu.

5. Conseils d'entretien et de dépannage

5.1 Opérations d'entretien courant

Le choix des meilleurs matériaux et la qualité du traitement de surface protègent votre appareil de la corrosion et des chocs.

Pour une durée de service optimale de votre radiateur, nous vous recommandons de suivre les conseils suivants :

- Pour l'entretien des parois extérieures (hors parties électriques), n'utilisez pas de produit abrasif ou corrosif mais simplement de l'eau savonneuse tiède.
- Pour le corps du boîtier de régulation, utilisez un chiffon sec (sans solvant).

5.2 Résolution des problèmes

En cas de non-fonctionnement de votre appareil, vous pouvez procéder vous-même aux vérifications suivantes :

Problème	Diagnostic	Opérations à effectuer
L'appareil ne fonctionne pas.	Votre appareil n'est pas alimenté.	Vérifier que votre appareil est convenablement connecté et alimenté (voir chapitre 2.3).
	Votre appareil n'est pas allumé.	Vérifier que l'interrupteur est bien en position marche, voyant allumé (voir chapitre 4.2).
L'appareil ne chauffe pas.	Le thermostat est mal réglé.	Vérifier que la position du thermostat commande bien la mise en chauffe de l'appareil (voir chapitre 4.2).
	L'appareil mixte n'a pas été correctement rempli d'eau.	Vérifier le remplissage de l'appareil (voir chapitre 3.2).
	L'appareil est piloté par une centrale de programmation.	Se reporter à la notice du constructeur de la centrale.

6. Services et garantie

Service après-vente

En cas de non fonctionnement ou de besoin en pièces détachées, contactez votre installateur ou votre revendeur.

Au préalable, pour permettre la bonne compréhension et un traitement rapide du problème, assurez-vous d'avoir bien relevé :

- les éléments figurant sur l'étiquette signalétique de l'appareil ;
- la référence commerciale figurant sur votre facture d'achat datée.

Garantie

(Voir conditions générales de vente dans le pays concerné)

Votre appareil électrique est garanti 2 ans contre tout défaut de fabrication à compter de la date de livraison.

L'appareil est conforme à la directive CEM : 2004/108/CE relative à la compatibilité électromagnétique des équipements, à la directive Basse Tension : 2006/95/CE relative au matériel électrique destiné à être employé dans certaines limites de tension, et aux normes européennes EN 60.335.1, EN 60.335.2.43 et EN 60.335.2.30, amendements successifs y compris.

La garantie sera prise en compte sur présentation du titre d'achat daté. Les frais de transport, de dépose et de pose du radiateur sont exclus de la garantie.

La garantie ne s'applique pas notamment en cas de mise en œuvre, d'installation ou d'entretien non conforme à la norme en vigueur du pays, aux règles de l'art et à la notice d'utilisation.

Règlementations environnementales

RoHS : conforme à la directive 2011/65/UE

DEEE : conforme à la directive 2002/96/CE



Traitement des appareils électriques et électroniques en fin de vie. Ce symbole indique que ce produit ne doit pas être traité avec les déchets ménagers. Il doit être remis à un point de collecte approprié qui se chargera de son recyclage. En s'assurant que ce produit est bien mis au rebut de manière correcte, vous aiderez à prévenir les conséquences négatives potentielles pour l'environnement et la santé humaine.

EN

1 Overview

1.1 Introduction	20
1.2 Warnings	20
1.3 Overview of your appliance	22

2 Installing your appliance

2.1 Warnings	23
2.2 Positioning your appliance	25
2.3 Connecting the appliance	25

3 Using your dual-energy towel radiator

3.1 Use as central heating	27
3.2 Use as electrical heating	27

4 Using your thermostat

4.1 Overview	29
4.2 Setting the temperature	29
4.3 Adjustment procedure	30
4.4 Booster function	31
4.5 Programming by pilot wire	33

5 Maintenance and troubleshooting

5.1 Routine maintenance operations	34
5.2 Troubleshooting	34

6 Services and guarantee

35

1. Overview

1.1 Introduction

Dear customer,

Thank you for choosing this radiator or towel radiator.

This product has been manufactured in accordance with our stringent quality requirements to give you total satisfaction. To get the most out of your radiator, we advise you to read these instructions carefully and keep them to hand.

Thank you for your purchase.

1.2 Warnings



CAUTION (TOWEL DRYER): To avoid any danger to very young children, you are advised to install this appliance so that the lowest heating bar is at least 600 mm off the floor.



CAUTION (RADIATOR): To avoid overheating, do not cover the heating appliance.



Do not sit on the heating appliance.



Caution, hot surface.

CAUTION - Some parts of this product can become very hot and cause burns. Particular attention has to be given where children and vulnerable people are present.

Children of less than 3 years should be kept away unless continuously supervised.

Children aged from 3 years and less than 8 years shall only switch on/off the appliance provided that it has been placed or installed in its intended normal operating position and they have been given supervision or instruction concern-

ing use of the appliance in a safe way and understand the hazards involved. Children aged from 3 years and less than 8 years shall not plug in, regulate and clean the appliance or perform user maintenance.

This appliance can be used by children aged from 8 years and above and persons with reduced physical, sensory or mental capabilities or lack of experience and knowledge if they have been given supervision or instruction concerning use of the appliance in a safe way and understand the hazards involved. Children shall not play with the appliance. Cleaning and user maintenance shall not be made by children without supervision.

This appliance should be plugged or connected, according to rules and standards in application, only by an authorized person.

It is protected from splashes of water, and can be installed within volumes 2 and 3 (see section 2.1) as long as the electrical controls are out of reach of anyone using the bath or shower. It must not be connected to ground.

The electricity supply must be protected by a residual current device with a maximum of 30mA, especially when installed in a room containing a bathtub or shower.

IMPORTANT If the power cable is damaged, for safety reasons it must be replaced by the manufacturer, the manufacturer's after-sales service department or a similarly qualified person.

IMPORTANT The heating appliance must not be placed underneath a power outlet.

IMPORTANT This appliance is not intended for use at altitudes exceeding 2000 m.

Before carrying out any maintenance operation on your appliance, ensure that it is switched off.

1.3 Overview of your appliance

ELECTRICAL TOWEL DRYER OR RADIATOR:

This heating appliance is filled with a precise quantity of specific oil. Any repair work requiring the oil tank to be opened should only be carried out by the manufacturer or their after-sales service department, which should also be contacted in the event of an oil leak.

When disposing of the heating appliance, comply with the regulations in force on the disposal of oil.

This electrical appliance with circulating fluid is delivered ready to use.

It is plugged and filled with a high-performance thermal mineral oil before leaving the factory.

This fluid was specially designed for this use and requires no special maintenance.

As soon as the appliance is switched on, you will notice certain differences compared to a standard electric heating system:

- the electric heating element heats the fluid, which gradually and naturally starts circulating in your appliance;
- the properties of the fluid are such that it takes approximately ten minutes for the radiator to reach its optimum surface temperature, depending on the model and the room temperature when the appliance is switched on;
- this principle also ensures consistent and sustained heating even when the element is no longer powered.

DUAL-ENERGY TOWEL DRYER:

This appliance is designed for connection to the central heating system and comes unplugged.

2. Installing your appliance

2.1 Warnings

The flexible cable supplied with your appliance is designed to be connected to the mains via a junction box that must be placed behind the appliance, with no need for a plug.

In a kitchen or bathroom, the junction box must be positioned at least 25 cm from the floor.

The appliance must be installed as described in this document and in accordance with the applicable European and French standards, including CEI 60364.7.701 and NF C15-100, as well as the rules of good professional practice.

For other countries (apart from France), the appliance must be installed in accordance with standards in force and with rules of good professional practice in the country of use.

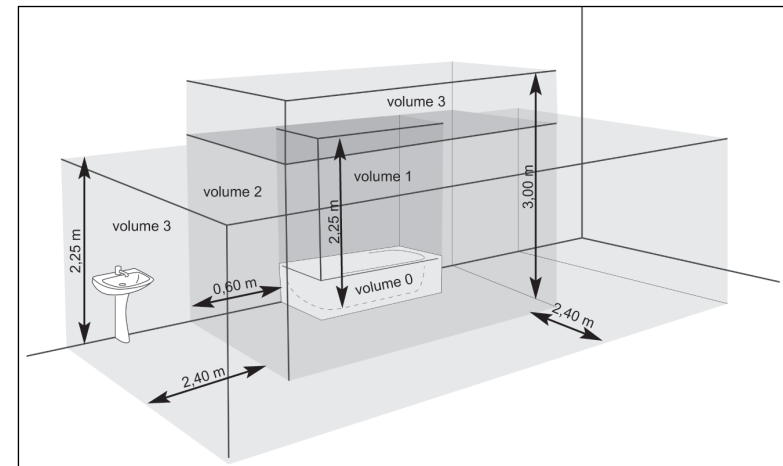

IMPORTANT The example shown only concerns a bathtub. For other bathroom fixtures, please consult your installer.

IMPORTANT The system must be fitted with an omnipolar circuit-breaker with a minimum contact opening of 3mm.

To ensure your system is safe:

- ensure that an area of at least 50 cm in front of the appliance is clear of objects which might hinder air circulation (furniture, chairs, etc.);
- position a shelf at least 10 cm above the top of your radiator;
- use mounting screws suitable for your wall.

FOR A RADIATOR:

IMPORTANT This appliance should never be installed with the electrical connection box positioned topside.

Ensure that the bottom of the device is positioned at least 10 cm above the floor.

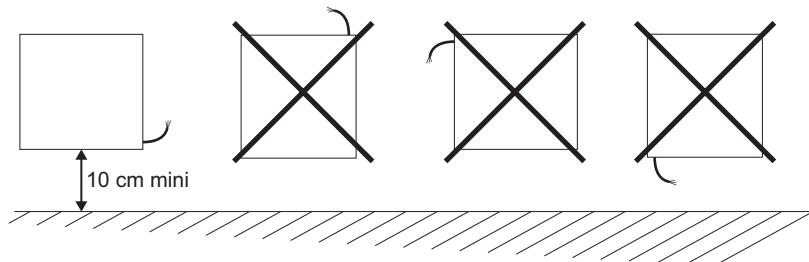

FOR A TOWEL RADIATOR:

IMPORTANT This appliance should never be installed with the electrical connection box positioned topside.

Ensure that the bottom of the device is positioned at least 15 cm above the floor.

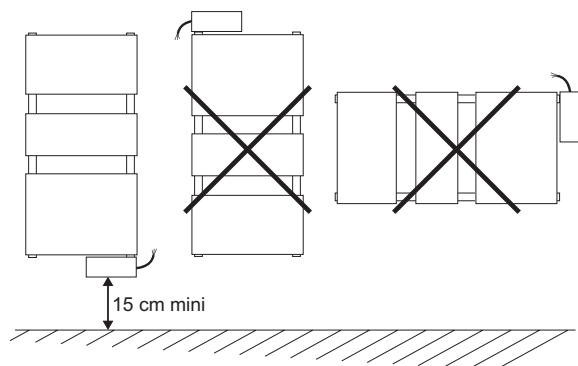

CAUTION

Always turn off the electricity supply (circuit-breaker + pilot wire) before making any connections.

NOTE Electric towel radiators are designed to be covered safely. However, to ensure that your appliance works efficiently, you are advised not to cover it completely. Doing so will increase the temperature and cause the internal cutout to turn off the appliance.

2.2 Positioning your appliance

To get the most out of your appliance and enjoy the highest standards of comfort, we recommend that you install the appliance near places with high heat loss (windows, doors, etc.) wherever possible.

You will find a complete set of assembly instructions in your appliance's box.

2.3 Connecting the appliance

The technical specifications of your radiator are shown on its nameplate.

Please note these down before installing it and before requesting any after-sales assistance.

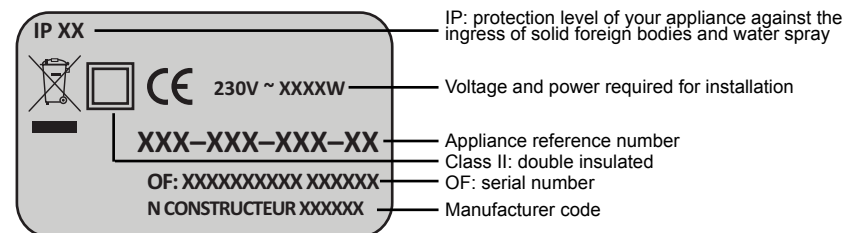

When connecting the appliance to the mains, you must observe:

- the voltage indicated on the nameplate;
- conventional colour coding:
 - blue or grey: neutral
 - brown: live
 - black: pilot wire

CONNECTING PRINCIPLE WITH PILOT WIRE:

Your appliance is equipped with a pilot wire for connection to a pilot wire programming base unit (not supplied with the appliance).

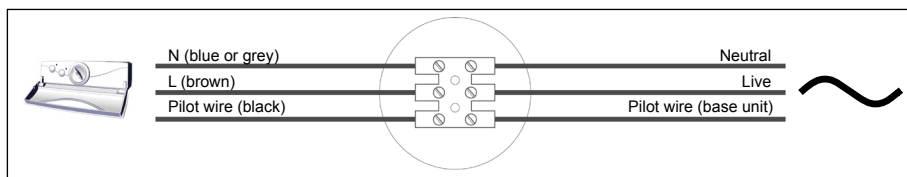

NOTE:

Your appliance is equipped with an integrated electronic control system so we cannot accept any liability should the appliance be used with pilot wire programming base units that function by disconnecting the supply voltage (refer to the instructions supplied with your control unit).

CONNECTING PRINCIPLE WITHOUT PILOT WIRE:

If the pilot wire is not connected, it must be insulated for safety reasons. Under no circumstances must it be connected to earth.

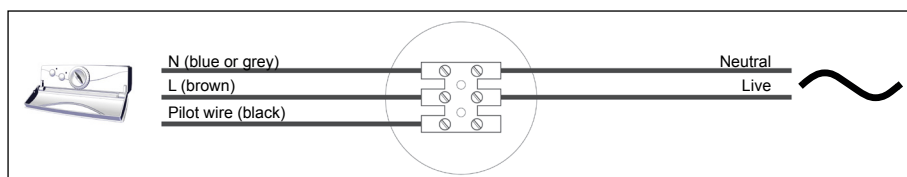

3. Using your dual-energy towel radiator

IMPORTANT This appliance has been designed to be used either in central heating mode or electric mode. Each application requires special, detailed procedures to be followed. Inappropriate use may damage the resistance as a result of excessive fluid temperatures, particularly in the event of simultaneous use in electric and central heating modes. Any inappropriate use will render the contractual guarantee null and void.

3.1 Use as central heating

Ensure that the control unit is off.

The supply valve must be open to let water from the central heating system circulate.

3.2 Use as electrical heating

A. When using the dual-energy, towel-drying radiator in "electric mode", close the supply valve only and **NEVER CLOSE THE HEATING UNIT'S OUTLET** since this enables the fluid to expand towards the installation.



CAUTION

Closing it may cause excessive pressure to build up with consequential damage to the heating unit.

B. Ensure that the appliance is sufficiently full by opening the bleed tap at the top. Close it again if there is a steady flow of water. A sponge and small container should be used for this operation.

If the pressure is inadequate for bleeding the heating unit:

- fill the central heating system with water up to the level indicated on your gauge,
- contact your heating specialist,
- inform the operating company (where heating is collective).

C. To start the appliance, follow the same procedure as for an electric towel-dryer.

If the central heating system is equipped with a circulation pump which is independent of the boiler, **it must in all circumstances be turned off** (risk of siphoning the heating unit in the event that connections are not perfectly watertight). **IMPORTANT** The appliance should only be turned on when properly filled with water (failure to comply may invalidate the guarantee).

IMPORTANT This radiator is equipped with a resistance which has an integrated power shut-off and fuse. Using the radiator without water will permanently damage the fuse as well as the resistance. In this case it must be changed though "**not under the manufacturer's guarantee**". Using the radiator only partially filled with water causes the heating function to shut off automatically. Alternate function will continue as long as the main heating section is not properly filled.

If you notice that the electrical part of your towel dryer is activated, but that it fails to heat up inspite of thermostat demand or positive working operation, carry out the following operations:

- 1) Ascertain that your radiator is full of water (see paragraph B).
- 2) Press button ① (see chapter 4.1) to stop current supply and stop the electrical function for 30 to 60 minutes. This operation is necessary to cut off the thermal safety device.
- 3) Press button ① again: the radiator is ready to heat up properly.

4. Using your thermostat

4.1 Overview

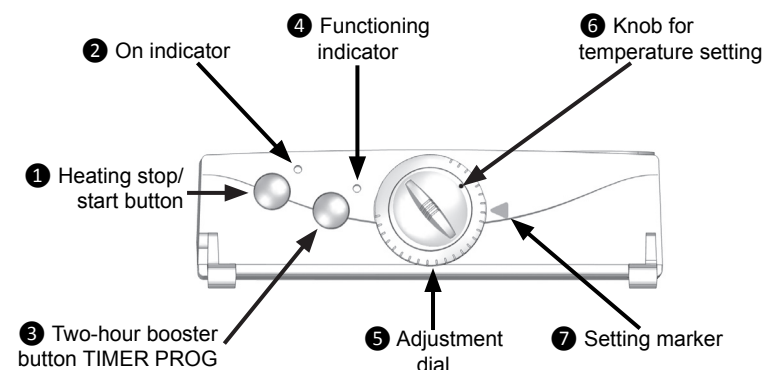

KEY TO INDICATOR LIGHTS:

- ② Light indicating appliance is on:
 - Red: appliance on
 - Off: heating stop
- ④ Functioning indicator:
 - Red: the set temperature is higher than that for the room; the appliance is heating up.
 - Flashing red: the booster function is on.
 - Green: the radiator is heating up in reduced mode programmed by pilot wire (ECO, COMFORT -1°C and -2°C).
 - Off: the set temperature has been reached, the appliance has stopped heating.
 - Continuous green: the appliance is in freeze protection mode, programmed by pilot wire.

4.2 Setting the temperature

Turn the appliance on by pressing the Heating stop/start button ①. The red indicator ② will light up to show that the appliance is on.

Thermostat setting: this function allows you to select the ambient temperature of the room.

Turn the knob for temperature setting ⑥ clockwise to activate the heating function. The red light ④ comes on when the setting exceeds the ambient temperature.

When the preferred ambient temperature is reached, turn the knob ⑥ anti-clockwise until the red light ④ goes off.

After a few hours of operation, you can change the temperature setting by turning the knob clockwise to increase temperature or anti-clockwise to reduce it. This enables you to set your desired temperature.

4.3 Adjustment procedure

In order to make setting easier, the knob for temperature setting is graduated by degrees and equipped with an adjustment dial ⑤. In normal use, both elements (⑤ and ⑥) turn simultaneously.

The dial is initially set to correspond to the actual ambient temperature in the room (under optimum thermal conditions).

However, due to the specific conditions of an installation or room (location, power/volume, insulation, etc.), a variation may be noted between the desired temperature and the measured temperature.

The adjustment ring ⑤ enables this problem to be resolved.

PHASE 1: SETTING THE REQUIRED TEMPERATURE

Example: The first time you use the radiator, you have set the thermostat to 20°C but the temperature measured by your thermometer in the room after heating is only 18°C.

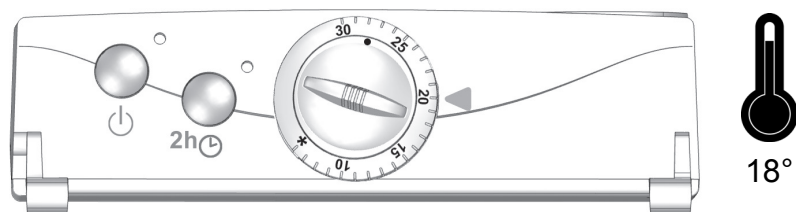

Turn the knob for temperature setting ⑥ clockwise a few degrees (the functioning indicator ④ lights up) and let the radiator heat up until your thermometer shows 20°C. The functioning indicator going off denotes that your device has reached the desired temperature.

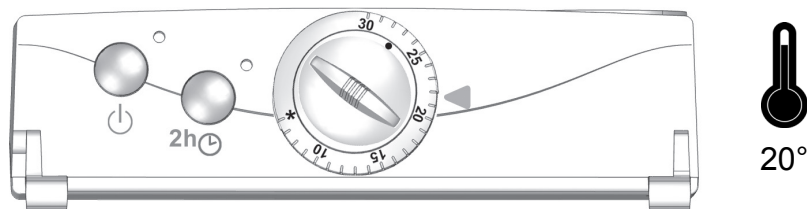

PHASE 2: ADJUSTMENT

Hold the knob for temperature setting ⑥ in place and turn the adjustment dial ⑤ independently until the 20°C setting is in line with the marker ⑦.

The setting of your radiator now corresponds to the temperature measured in the room.

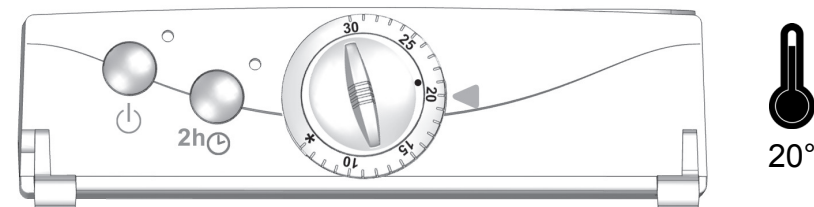

PHASE 3 (OPTION): RESET TO INITIAL SETTINGS

To return to the original setting: line up the embossed point found on the knob for temperature setting ⑥ with the freeze protection symbol on the adjustment ring ⑦.

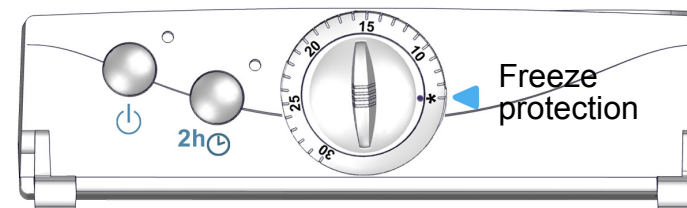

4.4 Booster function

This function provides additional heat when you have a bath or shower, while also drying or warming your towels.

When this function is activated, the radiator operates at maximum output regardless of the thermostat setting.

Once initiated the booster function runs for 2 hours. It can be stopped at any time.

There are 2 ways of starting the Booster function:

- Manual booster: **TIMER**
- Programmed booster: **TIMERPROG**

MANUAL BOOSTER: TIMER

This function enables the radiator to reach optimum temperature rapidly and independently of the thermostat setting.

Hold down button ③ for a few seconds. The red indicator ④ will flash for 2 hours. The radiator automatically returns to heating mode at the end of the cycle.

You can stop the function by holding down button ③; the indicator will stop flashing.

PROGRAMMED BOOSTER: TIMERPROG

This enables the booster start time to be programmed so that it comes on at the same time everyday. User-friendly programming: no time to set, no complicated menu!

By pressing button ③ for 5 seconds, you can record the time the booster was activated (i.e. when the button was pressed). The indicator flashes in three series of three to indicate that the **TIMERPROG** is activated. After this series of flashes, the indicator flashes normally to indicate that the **TIMER** is on.

The booster will now start every day 30 minutes before the recorded time.

Example:

- Day 1: 7 AM.

Press down for 5 seconds, the indicator flashes (in three series of three), the time is recorded. The Booster is on.

- Day 2: 6:30 AM, the Booster comes on for a 2-hour period.







The programmed setting can be cancelled by turning the appliance off (button ①).

The manual **TIMER** can be activated without affecting the **TIMERPROG**.

As with manual operation, the **TIMERPROG** can be stopped by pressing button ③ without affecting the programmed setting.

4.5 Programming by pilot wire (option)

Your Acova appliance can be regulated by a 6-command programming unit (**COMFORT**, **COMFORT -1°C**, **COMFORT -2°C**, **ECO**, **FREEZE PROTECTION**, **HEATING STOP**).

Commands received	Oscilloscopes Ref./Neutral	Mode obtained	Results obtained
No current		Comfort	The temperature obtained is that of the thermostat setting.
Alternation * no current: 4'57" * phase 230 V: 3"		Comfort -1°C	The temperature obtained is that of the thermostat setting - 1°C.
Alternation * no current: 4'53" * phase 230 V: 7"		Comfort -2°C	The temperature obtained is that of the thermostat setting - 2°C.
Complete alternation 230 V		Eco	Economy temperature.
Negative semi-alternance -115 V		Freeze protection	Freeze protection temperature of approx 7°C. Can be used for load-shedding.
Positive semi-alternation +115 V		Heating stop	Immediate stopping of appliance.

NOTE:

You can use the "freeze protection" command on your Acova appliance's electronic thermostat for load-shedding (option available with some programming units). When using the programming function, it is vital to use appliances of equivalent technology to ensure optimum levels of comfort.

IMPORTANT Boost programming by pilot wire:

When the appliance is programmed by pilot wire, the booster function overrides all the programmed commands except the programmed Heating stop command. Press button ③ for the booster function in pilot wire mode: **ECO**, **COMFORT -1°C**, **COMFORT -2°C**, **FREEZE PROTECTION**: the red indicator flashes, the appliance is in booster mode for 2 hours.

In the programmed Heating stop by pilot wire mode (load-shedding function): the red indicator ④ flashes but the appliance does not heat up as long as the Heating stop command is maintained.

5. Maintenance and troubleshooting tips

5.1 Routine maintenance operations

High-quality materials and surface treatment protect your radiator against corrosion and impacts.

To maximise the service life of your radiator, we recommend you take the following precautions:

- Never use abrasive or corrosive products on the outer surfaces of the appliance (except the electrical parts); use warm, soapy water.
- Use a soft, dry cloth without any solvents to clean the control box.

5.2 Troubleshooting

Should your radiator fail to function, check that:

Problem	Diagnosis	Steps to take
The appliance does not start.	Electricity supply problem.	Check that your appliance is properly connected to an appropriate power supply (see chapter 2.3).
	The appliance is turned off.	Check that the switch is in the ON position and the indicator is lit (see chapter 4.2).
The appliance does not heat.	The thermostat is in the wrong position.	Check that the thermostat is in the right position for heating up the radiator (see chapter 4.2).
	The dual-energy towel-dryer isn't properly filled with water.	Check that the appliance is properly filled (see chapter 3.2).
	Your appliance is connected to a programming unit.	Please refer to the manufacturer's instructions.

6. Services and guarantee

After-sales service

If your appliance stops working or you require spare parts, contact your installer or dealer.

Prior to making contact and to ensure your problem is dealt with quickly and effectively, please make a note of:

- the details shown on the appliance's nameplate;
- the sales reference for your appliance shown on your dated purchase invoice.

Guarantee

(See general conditions of sale for your country)

The heating body of your appliance is guaranteed against manufacturing defects for five (5) years from the date of purchase, while the other components are guaranteed for two (2) years.

It complies with the EMC Directive: 2004/108/EC regarding electromagnetic compatibility of equipment, with Low Voltage directive: 2006/95/EC regarding electrical equipment designed for use within certain voltage limits, and with European standards EN 60.335.1, EN 60.335.2.43 and EN 60.335.2.30, and subsequent amendments.

Dated proof of purchase must be presented to activate the guarantee. The guarantee does not cover radiator transport, removal and installation costs.

The guarantee shall not apply if the appliance is installed, used or maintained in a way that does not comply with standards in force in the relevant country, good professional practice, or the manufacturer's instructions.

Environmental regulations

RoHS: complies with Directive 2011/65/EU

WEEE: complies with Directive 2002/96/EC



Disposal of end-of-life electrical and electronic appliances. This symbol indicates that this product should not be disposed of with household waste. It must be taken to a suitable collection point to be recycled. By disposing of this product correctly, you will help prevent potential negative consequences for the environment and human health.

